

## ALGEMENE VEILIGHEIDSVOORSCHRIFTEN



## Beleidsverklaring BU Productie

### Veiligheid en gezondheid

Onze medewerkers zijn onze waardevolste troef. Wij wensen dan ook een veilige en gezonde werkomgeving te creëren met als doel het welzijn te bevorderen, arbeidsongevallen, letsels en beroepsziekten maximaal te voorkomen en materiële schade te vermijden.

#### Daarom zullen we:

- de wetgeving, normen en reglementen inzake veiligheid en gezondheid toepassen;

**Wij geloven dat medewerkers onze meest waardevolle troef zijn. Wij wensen dan ook een veilige en gezonde werkomgeving te creëren met als doel het welzijn te bevorderen, arbeidsongevallen, letsels en beroepsziekten maximaal te voorkomen.**

Philip Pouillie  
Directeur zone Noord

Philippe VAN TROEYE  
Directeur Productie  
België - Luxemburg

- Schat de risico's van je handelingen in vooraleer je je werk begint.
  - Start het werk pas als je in het bezit bent van een geldige **werktoelating** en na uitvoering van een laatste minuut **risicoanalyse** op de werkpost.
- Beide documenten zijn aantoonbaar.

<b>Electrabel</b> GDF SUEZ		<b>WERKVERGUNNING</b> BEHE / / WE_MECBG		VSA 1231115
<b>FUNCTIEPLAATS:</b> PHE-90-SCA52-AN001 <b>Compressor Persluchtproductie</b>				
<b>SORTEERVELD:</b> 90SCA50 - F001 - 1D - S590111				
<b>STANDPLAATS:</b> UTA 400.00 <b>RUIMTE:</b> W				
Beschrijving: PO: MAAND. ONDERH. BUITEN CONTRACT				
Revisiesectie: WK04 <span style="float: right;">LT Zie bijl.1:</span>				
<b>AANVANG WERK:</b> 28.01.2010 08:00:00		<b>EINDE WERK:</b> 28.01.2010 09:30:00		
<b>Datum:</b>		<b>Datum:</b>		
Installatieverantwoordelijke: <b>Werkleider</b>		Installatieverantwoordelijke: <b>Werkleider</b>		
<b>Verandering van Werkleider</b>				
<b>Datum:</b>		<b>Datum:</b>		<b>Datum:</b>
<b>Naam:</b>		<b>Naam:</b>		<b>Naam:</b>
<b>Handtekening:</b>		<b>Handtekening:</b>		<b>Handtekening:</b>
<b>VSA-PARTNERS</b> <span style="float: right;">Naam <span style="margin-left: 100px;">Datum</span> <span style="margin-left: 100px;">Handtekening</span></span>				
<b>GOEDKEURINGEN</b> <span style="float: right;">Verleend door <span style="margin-left: 100px;">Datum</span> <span style="margin-left: 100px;">LT Zie bijl.1</span>   VSL</span>				
AGREE <span style="float: right;">P BROUCKE <span style="margin-left: 100px;">25.01.2010</span>   542610 ;</span>				
SECURE <span style="float: right;">B Demey <span style="margin-left: 100px;">02.02.2010</span>  </span>				
<b>INSTALLATIE</b> <span style="float: right;">LT Zie bijl.1</span>				
30-TENS TE10 <span style="float: right;">Krachtspanning MOET spanningsloos</span>				

<b>Electrabel</b> GDF SUEZ Business Unit Generation Zone Noord	<b>LMRA (Laatste Minuut RisicoAnalyse)</b>	
Taak : .....	Inhoud werktoelating/safety gekend: <input type="checkbox"/> JA <input type="checkbox"/> NEEN	
Firma (indien contractor) .....	Risicoanalyse uitgevoerd: <input type="checkbox"/> JA <input type="checkbox"/> NEEN	
Datum:.....Uur:.....	Risicoanalyse besproken met uitvoerders: <input type="checkbox"/>	

- Welke gevaren zie ik?** (Schat onderstaande risico's in en noteer degene die van toepassing zijn hiernaast)
- Aanduiding op het kringelement niet identiek met kringelement op de werkvergunning
  - Vallen ( werken op hoogte), val van voorwerpen
  - Stoten tegen/struikelen/geklemd worden tussen
  - Contact met warme materialen/ gevaarlijke producten/ elektriciteit/ scherpe voorwerpen/ gas/ andere
  - Aanwezigheid asbest/keramische vezels
  - Ontbreken van geschikte PBM's
  - Gevaar voor milieubelasting
  - Ontbreken brandblusser, oogdouches, nooddouches
  - Andere...
  - Specifieke kwalificaties niet aanwezig voor het personeel
  - Werken in besloten ruimte
  - Beschadiging van uitrusting/arbeidsmiddelen
  - Verkeerd hanteren van gereedschap/ lasten
  - Vocht, lawaai, windsterkte (tillen van lasten).
  - risico van/op andere werken
  - Werken op steigers
  - Gevaar voor intrede vreemde voorwerpen in werkzone (FME)

Gevaren eigen aan uw werk		Technische en/of organisatorische maatregelen/afspraken	
STOP	THINK	ACT	REVIEW
Raadpleeg uw hiërarchie	Wat zijn mogelijke gevaren of risico's	Neem maatregelen om de risico's weg te nemen	Is de situatie nu veilig? Start het werk maar blij alert!

Naam uitvoerders ( BUG en/ of contractors) + <b>Handtekening:</b> .....	
Namen Werkverantwoordelijke contractor + <b>Handtekening:</b> .....	
Naam werkleider BUG: .....	<b>Handtekening:</b> ..... <span style="float: right;">Tijdstip van fieldcheck: .....</span>
Referentie: Instructie – Veiligheid bij grote werken; Operationele Procedure – Werkvergunning in Productie	



- Brandgevaarlijke werken en graafwerken vereisen een **vuur- of graafvergunning**

<b>Electrabel</b> GDF SUEZ	<b>VUURVERGUNNING</b>	<b>VSA</b>	
NOODNUMMER op de sites van ELECTRABEL: 4444			
Functieplaats: Korte tekst VSA(WCA): Standplaats:			
<b>Werkbeschrijving:</b> slijpen - lassen - open vuur - verwarmen			
<b>1. Werkpost-analyse voor aanvang werken</b> Uit te voeren door de aanvrager van de vergunning			
	Ja	Neen	N.V.T.
Zijn de specifieke taakinstructies i.v.m. brandgevaarlijke werken geraadpleegd?	<input type="checkbox"/>	<input type="checkbox"/>	<input type="checkbox"/>
Zijn de acties vereist in de VSA, uitgevoerd zoals aangegeven?	<input type="checkbox"/>	<input type="checkbox"/>	<input type="checkbox"/>
Is het materiaal gebruikt voor het werk en bescherming, gecontroleerd en in goede staat?	<input type="checkbox"/>	<input type="checkbox"/>	<input type="checkbox"/>
Zijn de brandwerende deuren gesloten gedurende de ganse interventie?	<input type="checkbox"/>	<input type="checkbox"/>	<input type="checkbox"/>
Indien NIET, zijn de brandwerende deuren aangeduid als ongeschikt voor brandwering?	<input type="checkbox"/>	<input type="checkbox"/>	<input type="checkbox"/>
Is men zeker dat het werk geen impact heeft op andere lopende werken?	<input type="checkbox"/>	<input type="checkbox"/>	<input type="checkbox"/>
Is de werkzone vrij van ontvlambare materialen en brandstoffen?	<input type="checkbox"/>	<input type="checkbox"/>	<input type="checkbox"/>
Inclusief de zone achter een warmtegeleidende wand?	<input type="checkbox"/>	<input type="checkbox"/>	<input type="checkbox"/>
Indien NIET, zijn deze materialen en brandstoffen voldoende afgeschermd?	<input type="checkbox"/>	<input type="checkbox"/>	<input type="checkbox"/>
Indien men werkt op geperforeerde roosters, is er een vloerbedekkingsscherm voorzien?	<input type="checkbox"/>	<input type="checkbox"/>	<input type="checkbox"/>
Zijn de vuurovende materialen (brandblusapparaten, brandkransen &-slangen, automatische sproeiers, vuurwerende bedekking) gemakkelijk toegankelijk en aangepast aan de risico's eigen aan het werk?	<input type="checkbox"/>	<input type="checkbox"/>	<input type="checkbox"/>
Is er een explosie- en ontvlambaarheidsmeting uitgevoerd in geval de risicozone zich op of nabij een installatie met explosief of ontvlambaar gas bevindt? Resultaat meting:	<input type="checkbox"/>	<input type="checkbox"/>	<input type="checkbox"/>
Is er een persoon aanwezig die beschikt over een geldig attest "Eerste interventie - blusmiddelen"?	<input type="checkbox"/>	<input type="checkbox"/>	<input type="checkbox"/>
<b>Indien een of meerdere antwoorden negatief zijn, gelieve volgende paragraaf "Bijkomende maatregelen" in te vullen</b>			
<b>Bijkomende maatregelen : JA - NEE</b> Uit te voeren door de brandwacht en/of de aanvrager van de vergunning en/of CARE			
Beschrijving van het risico	Genomen maatregelen		
Brandwacht vereist: JA - NEE	Naam van de brandwacht.....		

<b>Electrabel</b> GDF SUEZ	<b>GRAAFVERGUNNING</b>	<b>VSA</b>	
Functieplaats: Korte tekst (VSA): Standplaats: <b>Beschrijving van de werken:</b>			
Beindatum van de graafvergunning:			
Voorziena duur van de werken met graafvergunning:			
<b>1. Analyse van de graafzone voorafgaand aan de werken (door de werkleider)</b> Een bezoek op het terrein door de werkleider en de installatieverantwoordelijke is verplicht. De grenzen van de graafzone dienen op het terrein te worden aangegeven. De grenzen van de werkzone moeten worden afgebakend. De werkleider moet de installatieverantwoordelijke een precies en duidelijk plan (of schema) bezorgen van de locatie van de werken.			
	JA	NEE	N.V.T.
1. Werden de werken precies aangegeven op een duidelijk plan/schema, dat vervolgens aan de installatieverantwoordelijke werd bezorgd?	<input type="checkbox"/>	<input type="checkbox"/>	<input type="checkbox"/>
2. Beschikt u over gedetailleerde plannen (met leidingen en kabels) van de graafzone?	<input type="checkbox"/>	<input type="checkbox"/>	<input type="checkbox"/>
3. Zijn de plannen correct en up-to-date?	<input type="checkbox"/>	<input type="checkbox"/>	<input type="checkbox"/>
4. Is de kennis over de ondergrondse infrastructuur volledig?	<input type="checkbox"/>	<input type="checkbox"/>	<input type="checkbox"/>
5. Werden alle middelen ingezet om de ondergrondse infrastructuur te identificeren?	<input type="checkbox"/>	<input type="checkbox"/>	<input type="checkbox"/>
6. Werden de eigenaars van eventuele ondergrondse infrastructuur in de buurt van de graafwerken op de hoogte gebracht?	<input type="checkbox"/>	<input type="checkbox"/>	<input type="checkbox"/>
7. Werden de nodige vrijschakelingen uitgevoerd wat de installaties betreft?	<input type="checkbox"/>	<input type="checkbox"/>	<input type="checkbox"/>
Ga bij één of meerdere negatieve antwoorden te werk zoals aangegeven hieronder: <b>"Bijkomende preventiemaatregelen"</b>			
Bij een negatief antwoord op punt : 1 → De werkleider moet de installatieverantwoordelijke een plan bezorgen van de locatie van de werken. 2, 3 of 4 → Een verkennende sleuf graven. 5 → De mogelijkheid analyseren om deze middelen in te zetten, anders: een verkennende sleuf graven. 6 → Contact opnemen met de eigenaars van de ondergrondse infrastructuur alvorens de werken te beginnen. 7 → Contact opnemen met de installatieverantwoordelijke om de nodige maatregelen te nemen.			
Referenties schema/plan			
<b>2. Goedkeuring van de graafvergunning</b> GAAT AKKOORD MET DE UITOEFENING VAN DE WERKEN			
	Naam	Datum	Handtekening
Installatieverantwoordelijke			
Werkleider			
<b>3. Einde van de graafvergunning</b>			
	Naam	Datum	Handtekening
Installatieverantwoordelijke			
Werkleider			

## Toestellen of werktuigen met een gevaarkaart:

- Verwijder de kaart nooit!
- Werk niet aan het toestel!

NIET BEDIENEN	Scaldis	
	<b>BEDRIJF</b>	
VSL <b>549201</b>	Lijnnr. : 0020	
herstellen afsluiter		
PKD-SS/01DIS0500/EC113 WD312: VOEDING WS-PP0007		
Toestand : <b>UIT</b>	Uitgeschakeld	
<b>BLOK.</b>		
Datum : 29.03.2010 10:41	Bev. Gr : 5555	
Door : .WERF00		
Enkel OPS/X mag deze vrijchakellabel verwijderen. Gelieve gevonden vrijchakellabel af te geven in de Controlezaal.		
Standplaats :	PKD-SS/ADO0050	
Bedieningsplaats van FP :	ADO0050	
Verbindingsobject :	PKD-SS/WS-PP0007	
PKD-SS/01DIS0500/EC113 UIT VSL 549201 Lijnnr. : 000020 GRN WERF00		



- **Helm, veiligheidsschoenen en veiligheidsbril** zijn verplicht in de technische installaties.
- **Extra persoonlijke beschermingsmiddelen** zijn verplicht als de risicoanalyse of bijkomende voorschriften het vereisen (oorbescherming, handbescherming ...).



- Er geldt een **algemeen rookverbod** op de site.
- Rook enkel op de aangeduide **rookplaats**.



- De Belgische wegcode is van toepassing op de site.
- Parkeer op de toegewezen **parkeerplaats**.
- Verleen absolute **voorrang aan fietsers/voetgangers**.
- Maximum toegelaten snelheid op de site: **30 km/u**.  
(Verkeer op werven: 5km/u)





## Toegang tot de site verkrijg ik:

- Na het voorleggen van de nodige **documenten** (identiteitskaart, Limosa, leveringsdocumenten ...).
- Na het afleggen van een geslaagde **veiligheidscheck**.
- Na het ontvangen van een **persoonlijke** toegangsbadge (af te geven op het einde van de werken).

## Toegang met een voertuig verkrijg ik:

- Indien ik in het bezit ben van een **geldig rijbewijs**.
- Indien ik hiervoor de **toestemming** heb van mijn Electrabel contactpersoon.
- Na het ontvangen van een **inrijvergunning**.

## **Drugs en alcohol horen niet thuis op de site.**

Ik breng ze niet binnen.

Ik werk niet onder invloed.



## Een hapje eten ...

- Het is verboden maaltijden te nuttigen buiten de voorziene eetruimtes.
- Gebruik de refter die werd toegewezen door de Electrabel contactpersoon.
- Betreed de refter niet met bevuilde kledij.



- Het gebruik van GSM en mobiele radiozender is verboden in lokalen aangeduid door een pictogram.
- Voertuig besturen en bellen gaat niet samen.
- Het maken van **beeldopnames is verboden.**



## **Gevaarlijke situaties steeds afbakenen of signaleren**

Vermeld steeds reden en contactpersoon



### **Onzichtbare risico's**

(Elektriciteit, CO, straling,  
chemische producten, ...)

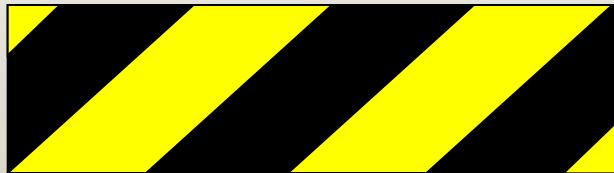

### **Zichtbare risico's**

(Hindernissen of valrisico's, putten,  
stockage ruimten, ...)

### **Risico op intredes van vreemde voorwerpen**

- **Hou doorgangen, in- en uitgangen en blusmiddelen altijd vrij.**
- Hou enkel het noodzakelijke materiaal op de werkpost.
- **Sorteer afval** in de gepaste container.
- Lozen is ten strengste verboden.  
**Meld elk lek of lozing** aan de controlepost.
- Mijn werk is pas af als alles is **opgeruimd**.



## Gevaarlijke producten

- Gebruik enkel geëtiketteerde verpakkingen.
- Lees voor gebruik de veiligheidsinformatie over het product.
- Meld elk product dat je binnenbrengt op een site.
- Gebruik geschikte PBM's (Persoonlijke Beschermingsmiddelen).
- Voorzie voor opslag een opvangbak.



## Aardgas / houtpellets

- Vuur maken is strikt verboden!
- Respecteer de signalisatie.
- Versper geen toegangen met uw voertuig.
- Communiceer elk vermoeden van een lek.
- Neem een explosiemeter mee





## Elektriciteit

- Blijf uit lokalen waar je niet hoeft te zijn.
- Hou elektrische lokalen zoveel mogelijk gesloten.
- Raak niets aan in elektrische lokalen zonder duidelijke instructies.
- Hou voldoende afstand van hoogspanningslijnen!
- Hou rekening met de vitale 8 !



## Stoom

- Raak leidingen niet zomaar aan, ze kunnen heet zijn!
- Draag steeds werkkledij met lange mouwen in de installaties.



## CO

- Kleurloos, geurloos, smaakloos gas.
- Brandbaar en explosief.
- Zorg voor een goede ventilatie.



## Hoe je te beschermen:

- Vaste CO detectie voorzien op diverse locaties in ketelgebouw.
- Gebruik persoonlijke detectiemiddelen in ketelgebouw .
  - alarm 1: 25 ppm = melden + ventileren
  - alarm 2: 100 ppm = ruimte onmiddellijk verlaten
- Gebruik een vluchtmasker bij gasevacuatie.





## Asbest

**Geen asbesthoudende** materialen gebruiken!

Bij werken aan bestaande asbest-houdende materialen: Volg de bijzondere instructies.



Voor **keramisch vezelmateriaal** gelden dezelfde preventiemaatregelen als voor asbest.

## Radioactiviteit



- Radioactieve bronnen (Ruien en Rodenhuize)
- Radiografisch onderzoek

### Algemene richtlijnen

- Houd **afstand**, betreed afgebakende zone niet !
- Beperk **tijd**
- **Afscherming**
- Manipulaties enkel door bevoegd personeel !





## Koelwater

- Mogelijk risico van micro-organismen
- Individuele bescherming:
  - Waterdichte handschoenen
  - Veiligheidsbril of gelaatsscherm
  - Filtermasker P3
- Hou u aan de strikte hygiëneregels

## • Werken in besloten ruimte

- Niet bestemd voor continu verblijf.
- Beperkte toegangsmogelijkheden.
- Beperkte natuurlijke ventilatie.
- Er kan gevaarlijke atmosfeer ontstaan.

### Enkel betreden mits:

- Label in toegangsmapje.
- Na plaatsen van persoonlijke badge.
- Werk nooit alleen.

### Elektrisch gereedschap

- Droge omgeving: 24 Volt.
- Vochtige omgeving: 12 Volt.
- Individuele scheidingstransfo voor 220V-apparatuur.

**AANWEZIG**

Firma: \_\_\_\_\_

Naam: \_\_\_\_\_

ELECTRABEL

**RUIMTE NIET BETREDEN**

Mangat : ..... Plaatsbeschrijving : .....

Vrijgave op : ..... Door: .....

Beveiligingsniveau: ..... Werkverantwoordelijke : .....

VSA nr.: ..... Vrijgave op : .....

TOEGANGSVORWAARDEN ZIE WERKTOELATING

<input type="checkbox"/>	<input type="checkbox"/>	<input type="checkbox"/>	<input type="checkbox"/>	<input type="checkbox"/>	<input type="checkbox"/>

**REINIGINGSWERKEN**

<input type="checkbox"/>	<input type="checkbox"/>	<input type="checkbox"/>	<input type="checkbox"/>

**BRANDGEVAARLIJKE WERKEN**

<input type="checkbox"/>	<input type="checkbox"/>	<input type="checkbox"/>	<input type="checkbox"/>

**VRUIGAVEMETING**

Datum: .....	Datum: .....	Datum: .....
Uur: .....	Uur: .....	Uur: .....
Uitvoerder: .....	Uitvoerder: .....	Uitvoerder: .....
O2: .....	O2: .....	O2: .....
CH4: .....	CH4: .....	CH4: .....
CO: .....	CO: .....	CO: .....
CO: .....	CO: .....	CO: .....

Gesloten op : ..... Door: .....

- **Werken op hoogte**

>>> **Met Ladders** (enkel voor lichte werken)

- correcte opstelling
- zijdelingse stabiliteit
- goedgekeurd en gelabeld materiaal

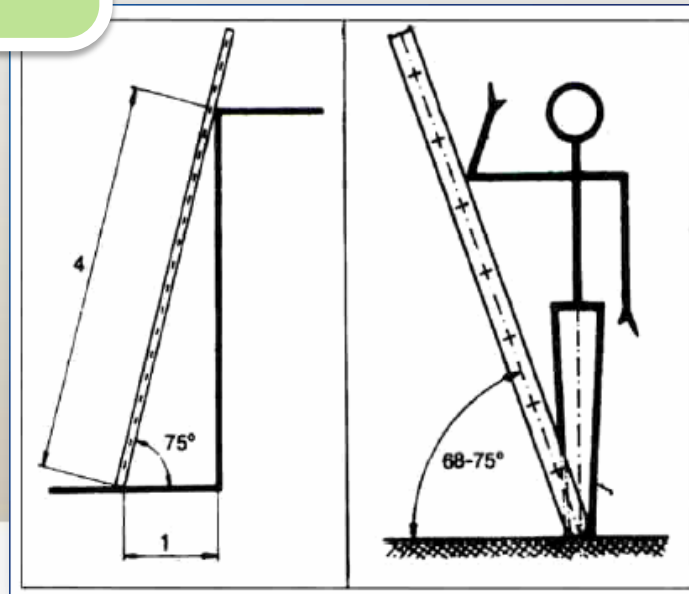



- **Werken op hoogte**  
>>> **Met stellingen**

- Enkel toegang voor opgeleide werknemers
- Enkel toegang indien geldig keuringsattest
- Plaatsen en aanpassingen door erkend stellingbouwer



## **Instructienota voor stellinggebruikers:**

### **Concept stelling:**

Belasting vermeld op betredingslabel.

Afscherming met windvangende onderdelen enkel toegestaan indien vermeld op label.

Hijzen aan stelling enkel toegestaan mits schriftelijke toestemming van bouwer.

Maximale nuttige overlast op uitbouwen =  $1.5 \text{ kN/m}^2$  tenzij anders vermeld.

### **Betreden stelling:**

Enkel indien voorzien van goedgekeurd betredingslabel.

Gebruiker voert visuele controle uit op de volledige constructie.

Enkel betreden via de voorziene toegangsmiddelen (moeten altijd vrij blijven).

Altijd sporten vastnemen bij beklimmen van de ladder.

Kooiladders altijd aan de binnenzijde beklimmen.

## **Risico bij weersomstandigheden:**

Enkel gebruiken wanneer de weersomstandigheden het toelaten.

Bij storm/onweer neemt opdrachtgever actie om netten/zeilen op te rollen/ te verwijderen.

## **Controle stelling door gebruiker:**

Na extreme weersomstandigheden.

Bij gewijzigde omgevingsfactoren (graafwerken, verkeer ...).

Bij belangrijke belastingstoename (straalgrid, afbraakpuin ...).

Gebruiker = verantwoordelijk voor onderhoud en ev. periodieke controles.

## **Wijziging van de stellingconstructie:**

Uit te voeren door erkend stellingbouwbedrijf.

Leuning, kantplanken en vloeren niet verwijderen of verplaatsen.

## **Voorkomen van vallende voorwerpen:**

Na werken vloeren vrij maken van losliggend materiaal.

## **Afmelden stelling:**

De stellingonderdelen voor aanvang van demontage schoonmaken.

## **Gebruik van de stelling:**

Stelling enkel te gebruiken door opgeleide personen.

**Bij vaststelling van een niet conforme stelling: betredingslabel verwijderen, stellingbouwer op de hoogte brengen, werken op de stelling stilleggen en toegang tot de stelling met materiële middelen verhinderen!**

- **Werken op hoogte**  
>>> **Met hoogtewerkers**

- Enkel door bevoegden.
- Onderliggende werkzone verplicht af te bakenen.
- Verplicht gebruik van veiligheidsharnas.
- Opgelet in de buurt van hoogspanning!



- **Werken op hoogte**

>>> **Bij afwezigheid van collectieve bescherming:**

- Veiligheidsharnas verplicht.
- Harnas bevestigen aan stevig verankerpunt.
- Kort binden of gebruik in combinatie met anti-valapparaat.



- **Hanteren van lasten**

>>> **Met rolbrug of heftruck:**

- Bestuurder is medisch geschikt.
- Bestuurder werd bevoegd verklaard.
- Met toestemming van de Electrabel contactpersoon.
- Toestel en toebehoren gekeurd.



- **Hanteren van lasten**

>>> **Met hijsgereedschap:**

- Gereedschap heeft geldige keuring.
- Gereedschap in goede staat.
- Niet onder de last staan.



## Kleurcodering BU-productie, wettelijk te keuren

### Kleurband

2003 - 2008 - 2013	-	Blue
2004 - 2009 - 2014	-	Red
2005 - 2010 - 2015	-	Grey
2006 - 2011 - 2016	-	Yellow
2007 - 2012 - 2017	-	Green

### Cijfercode

03	-	31 Maart
06	-	30 Juni
09	-	30 September
12	-	31 December

### Voorbeeld voor het jaar 2007

**03** - Geldig tot 31 Maart, 2007



## Explosiegevaar

- Signalering



Aan de toegang van  
de omheinde  
plaatsen



Supplementaire gele  
arcering kan aanwezig  
zijn op de grond van  
niet-omheinde plaatsen

- Voorzorgsmaatregelen bij werken
  - Gebruik vonkarme gereedschappen
  - Maak geen gebruik van open vuur, vlam of GSM
  - Gebruik ATEX-conforme elektrische apparatuur
  - Werkpost ventileren
  - Neem een explosiemeter mee
  - Communiceer elk vermoeden van een lek



## Brandgevaarlijke werken

- Omgeving afschermen
- Brandbare materialen verwijderen
- Controle bij het beëindigen van de werken
- Toezicht op vonkenprojectie
- Blustoestel aanwezig
- Buiten de laswerkplaats: in het bezit zijn van een vuurvergunning.



## Brandgevaarlijke werken

### Omgaan met gasflessen:

- Voorzie de flessen van een gaslabel
- Steeds verticaal geplaatst en beveiligd tegen omvallen
- Steeds transport met flessenkar
- Voldoende afstand tussen laswerk en lasapparatuur
- Slangen en kabels beschermen tegen beschadiging
- Bij einde dagtaak en bij onderbrekingen lastangen verwijderen, kranen sluiten, aggregaten uitschakelen









- Arbeids-, EHBO-, en schierongevallen moeten steeds gemeld worden aan de **eigen hiërarchie**, de **Electrabel contactpersoon** en de **preventiedienst** van Electrabel.
- Bij kleine verwondingen kan beroep worden gedaan op de **EHBO-voorzieningen** aanwezig op de site. (Ruien, Rodenhuize tel 10500)
- Bij **ernstige verwondingen, brand, gasontsnappingen: bel het interne noodnummer 4444** (uitzondering WKK – anders vermeld) en vermeld plaats en ernst.

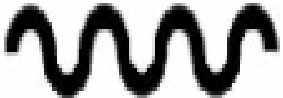

# 4444

## Waarschuwings- en alarmsignalen

Alarm	Signaal	Actie
→ <b>Waarschuwing</b>		Geen actie vereist, blijf alert, volg de omgeroepen instructies.
→ <b>Evacuatie</b>	 	Ga naar de evacuatieplaats aan <b>ingang</b> 
→ <b>Gasevacuatie*</b>		Ga naar de evacuatieplaats met vluchtmasker.  
→ <b>Einde alarm</b>		Het werk kan hervat worden mits uitdrukkelijke toelating.

\* Enkel van toepassing te Rodenhuize en Knippegroen.

**Test alarmen: elke eerste donderdag van de maand.**  
Veiligheids- en milieuvorlichting

## EVACUATIEPLAATS

De evacuatieplaats bevindt zich algemeen aan de hoofdingang van de sites

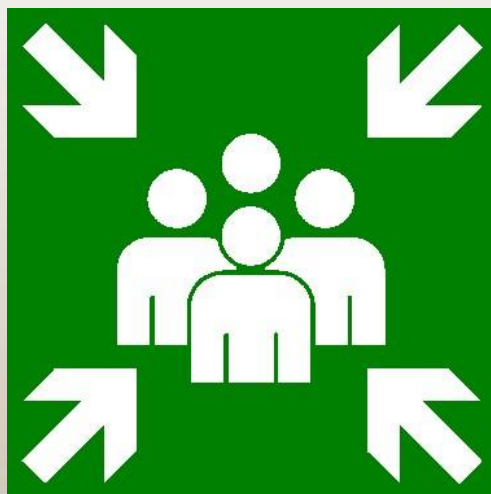

# WAT ALS HET MISGAAT?

Nog even herhalen...

Juist handelen in een **noodsituatie**

## NOODNUMMER



**4444**

- Vermeld:
- de plaats,
  - de aard,
  - de ernst

## EVACUATIE



- Ramen en deuren dichtmaken
- Geen lift gebruiken
- Begeef u naar de hoofdingang

## WAT DOEN IN GEVAL VAN ... / QUE FAIRE EN CAS DE...

**BRAND INCENDIE**

**ONGEVAL ACCIDENT**

**EVACUATIE EVACUATION**

**4444**  
**09 239 65 01**

**4444**  
**09 239 65 01**

**EVACUATIEALARM ALARM D'EVACUATION**

**ALGEMEEN GASALARM ALARM GENERALE AUX GAZ**

BESTRIJD DE BRANDHAARD MET BEHULP VAN DE BRANDBLUSSERS ZONDER RISICO'S TE NEMEN

ATTAQUER LE FOYER D'INCENDIE AU MOYEN DES EXTINCTEURS SANS RISQUES INUTILES

**Electrabel**  
GDF SUEZ

ELECTRABEL KNIPPEGROEN  
KNIPPEGROEN 3  
B-9042 SINT-KRUIS-WINKEL  
HAVENNR 4910E

GA NAAR DE VERZAMELPLAATS AAN DE TOEGANG VAN DE SITE  
RENDEZ-VOUS AU POINT DE RASSEMBLEMENT À L'ENTRÉE DU SITE

**WAARSCHUWINGSALARM ALARME D'AVERTISSEMENT**

U BEVINDT ZICH HIER: VOUS ETES ICI:

**GEBRUIK GEEN LIFTEN INTERDICTION D'EMPLOYER LES ASCENSEURS**

**EINDE ALARM**  
1 min.

## NOODSIGNALEN

Waarschuwing



- Verder werken. L...
- gesproken meded...
- Alarmteam verzar...
- controlepost.

Evacuatie



- Onmiddellijk verz...
- evacuatieplaats a...

Einde alarm



- Hervatten van de werkzaamheden.

Test van de alarmen: elke eerste donderdag van de maand om 13 uur.

Het is jouw energie.

**Electrabel**

GDF SUEZ